



**ŠKVÁRA** Produkt, s.r.o.  
výroba a prodej betonových výrobků  
prodej a montáž plastových oken

# NABÍDKOVÝ KATALOG

*Představení společnosti*

*Zatravňovací panely*

*Plotové desky*

*Sloupové stříšky*

*Průběžné stříšky*

*Obrubníky a žlaby*

*Nášlapy*

*Zákrytové desky*

*Plastová okna a montáže*

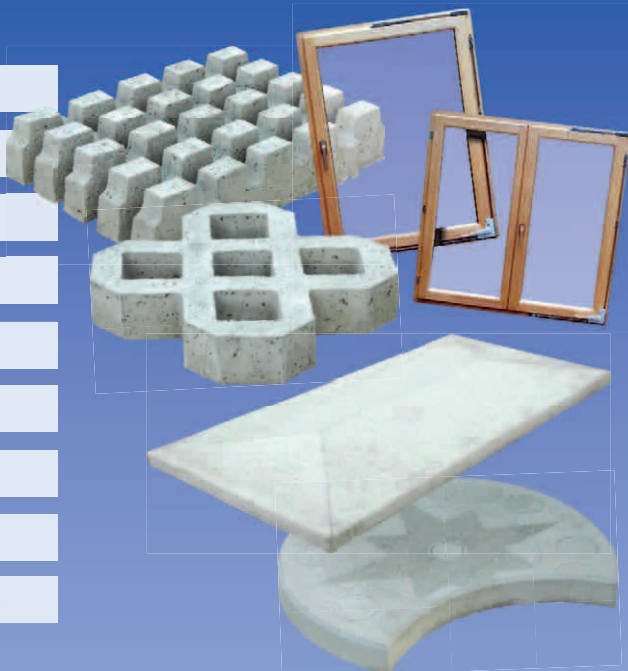

**ŠKVÁRA** Produkt, s.r.o.  
výroba a prodej betonových výrobků  
prodej a montáž plastových oken

# Představení společnosti

## Firma ŠKVÁRA, výrobce a dodavatel betonových a okrasných prvků

Firma **ŠKVÁRA** se zabývá výrobou betonových a okrasných prvků, zvláště pak plotových stříšek, ode dne svého vzniku, který se datuje k roku 1992. Firma je umístěna ve vlastních výrobních prostorách ve Frýdku-Místku. Hlavní sortimentní zaměření firmy je široký sortiment dlažeb, obrubníků, palisád, prvků pro odvodnění, zatravňování tvárnic atd...

Hlavní konkurenční výhodou jsou příznivé pořizovací náklady, maximální pevnost, trvanlivost a vysoká odolnost.



**ŠKVÁRA** Produkt, s.r.o.  
výroba a prodej betonových výrobků  
prodej a montáž plastových oken

# Zatrávňovací panely

## Použití:

- Pro zpevnění parkovišť
- Pro vyzdívání ozdobných betonových zídek
- Pro zpevnění vjezdů, břehů vodních toků
- Pro zpevnění valů, svahů a násypů
- Pro klasické i zahradní chodníky

Typ	Délka L (mm)	Šířka H (mm)	Výška V (mm)	Hmotnost ks (kg)	Hmotnost paleta (kg)
A1	400	400	80	15	900
A2	860	570	60	40	800
A3	570	570	60	25,5	637,5
A4	610	410	115	37,5	750

A2

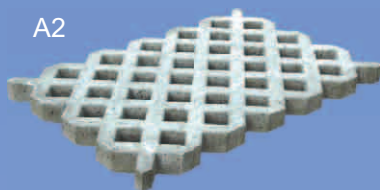

A3

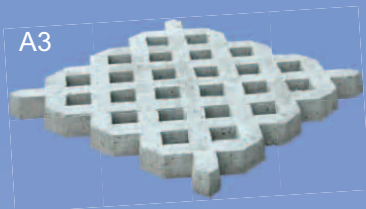

A1



A4



**ŠKVÁRA** Produkt, s.r.o.  
výroba a prodej betonových výrobků  
prodej a montáž plastových oken

# Plotové desky

## Použití:

- K sestavení plotové podezdívky (rozměry mohou být upraveny dle přání zákazníka)
- Pro zpevnění valů, svahů a násypů

Typ	Délka L (mm)	Šířka H (mm)	Výška V (mm)
H1	1990-2880	50	295, 250
H1	2000-2495	50	295
H1	2500-2740	50	295
H1	2750-2980	50	295
H2	2000-2495	50	250
H2	2500-2740	50	250
H2	2750-2970	50	250
H2	2980-3250	50	250
H3	2000-2495	60	200
H3	2500-2740	60	200
H3	2750-2980	60	200
H01	220	180	200/250
H1	2000-2495	50	295
H2	2000-2495	50	250

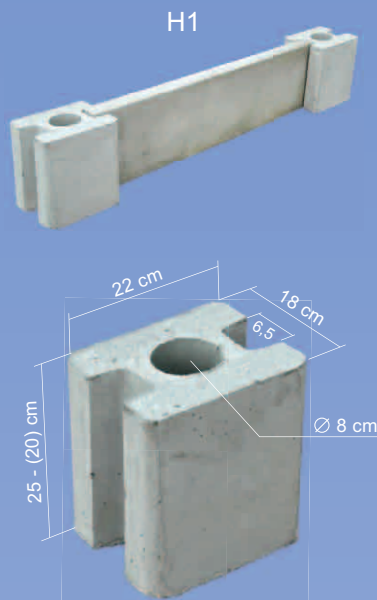

- Rozměry dle přání zákazníka
- Provádíme i montáž



**ŠKVÁRA** Produkt, s.r.o.  
výroba a prodej betonových výrobků  
prodej a montáž plastových oken

# Sloupové stříšky

## Použití:

- Pro pokrytí sloupů
- Pro pokrytí plotů
- Pro pokrytí zídek

Typ	Délka L (mm)	Šířka H (mm)	Výška V (mm)	Hmotnost ks (kg)	Hmotnost paleta (kg)
P01	390	390	65	15	270
P02	485	485	65	21	378
P03	450	450	105	22	394
P04	580	550	70	-	-
P05	350	350	65	11,50	-
P06	580	410	90	24	-
P07	440	380	65	18	-
P08	465	270	65	11	-
P09	900	690	80	XX	X
P010	1480	470	70	XX	X
P011	1070	480	70	XX	X
P012	1200	600	70	XX	X
P013	600	600	120	XX	X
P014	1060	800	100	XX	X
P015	920	600	95	XX	X
P016	870	450	80	XX	X
P017	1060	600	110	XX	X
P018	250	250	70	XX	X
P019	480	470	65	XX	X
P020	480	420	75	XX	X
P021					
P022					
P023					
P024					
P025					

P05, 03, 01

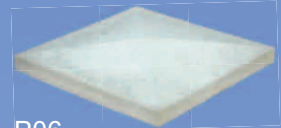

P06

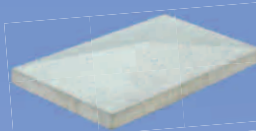

P08

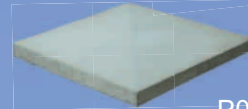
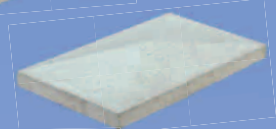

P02, 04

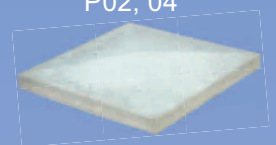

P017, 012, 010, 011



P01

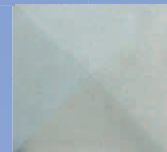

**ŠKVÁRA** Produkt, s.r.o.  
výroba a prodej betonových výrobků  
prodej a montáž plastových oken

# Průběžné stříšky

## Použití:

- Pro pokrytí sloupů
- Pro pokrytí plotů
- Pro pokrytí zídek

P1 - P15

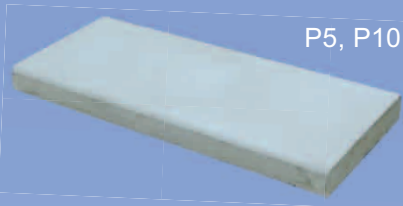
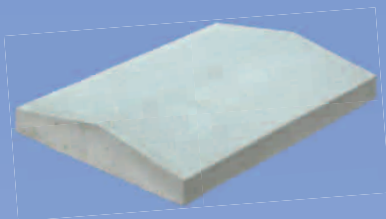
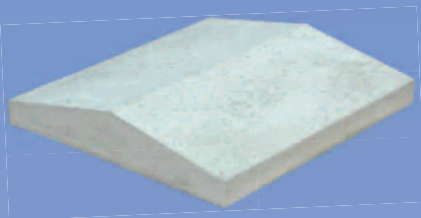
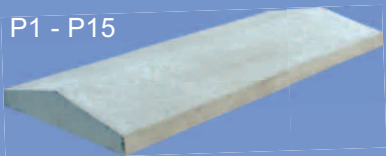

P5, P10

Typ	Délka L (mm)	Šířka H (mm)	Výška V (mm)	Hmotnost ks (kg)	Hmotnost paleta (kg)
P1	390	350	65	15	480
P2	390	270	55	10,5	525
P3	500	180	42	7,5	338
P4	1020	410	90	36	-
P5	1000	350	40	-	-
P6	680	380	40	-	-
P7	1040	405	100	-	-
P8	810	350	70	-	-
P9	810	270	55	-	-
P10	1500	380	40	-	-
P11	1020	600	100	-	-
P12	1000	650	80	-	-
P13	1250	650	100	-	-
P14	1500	380	40	-	-
P15	XXX	XXX	XX	-	-



**ŠKVÁRA** Produkt, s.r.o.  
výroba a prodej betonových výrobků  
prodej a montáž plastových oken

# Obrubníky a žlaby

## Použití:

- Pro lemování chodníků a cest
- Pro lemování zpevněných ploch
- Pro odvádění a vedení vody
- Pro zachycování a odvádění ze zpevněných ploch

Typ	Délka L (mm)	Šířka H (mm)	Výška V (mm)	Hmotnost ks (kg)	Hmotnost paleta (kg)
C1	500	175	150	14,5	348
C01	-	-	-	-	-
C2	350	250	85	12,50	1000
C3	225	160	65	4	672
C4	XXX	XXX	XX	XX	XX
B3	500	35	210	9	540
C4	500	285	100	-	-

C3



C2



C4



C1



C01



**ŠKVÁRA** Produkt, s.r.o.  
výroba a prodej betonových výrobků  
prodej a montáž plastových oken

# Nášlapy

E4



E1



E3



E3



## Použití:

- Chodníky
- Nášlapy

Typ	Délka L (mm)	Šířka H (mm)	Výška V (mm)	Hmotnost ks (kg)	Hmotnost paleta (kg)
E	490	490	45	18	720
E1	490	490	45	13	520
E3	530	300	40	-	-
E4	390	330	50	-	-

E

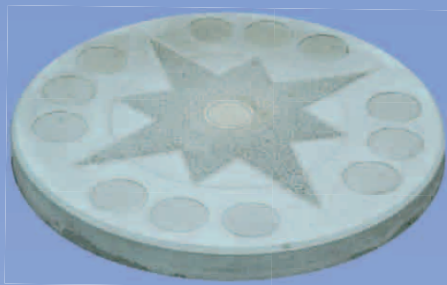

**ŠKVÁRA** Produkt, s.r.o.  
výroba a prodej betonových výrobků  
prodej a montáž plastových oken

# Zákrytové desky

## Použití:

- Pro zakrytí studní
- Pro zakrytí odpadních šachet
- Pro kanalizaci
- Pro zakrytí jímek na vodu a jiný materiál

## Provedení:

Poklopy mohou být dodány púlené nebo v celku, s otvorem nebo bez otvoru, s osazením nebo bez osazení dle přání zákazníka.

Typ	Průměr D (mm)	Vnitřní D (mm)	Tloušťka (mm)	Hmotnost (kg)
D1	1180	1000	90	210
D2	940	800	80	118

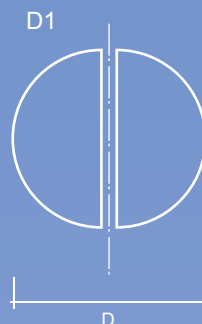

**ŠKVÁRA** Produkt, s.r.o.  
výroba a prodej betonových výrobků  
prodej a montáž plastových oken

# Plastová okna a montáž



## Zasklivač lišty:

možnost individuální volby  
zasklivačích lišt ze čtyř různých tvarů

## profil VEKA Decor

Nejen vynikající technologie, ale i moderní  
a estetické provedení křídla.

Pětikomorový profil s originálním  
tvarem přidává individuální styl moderní  
architektuře, ale také zachovává krásu  
starých budov.



## IDEAL 4000 Round Line

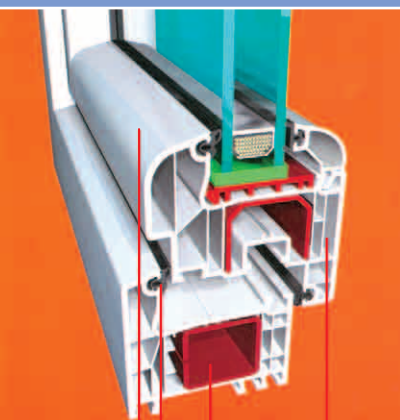

zaoblené  
linie dodávají  
oknům moderní  
a harmonický  
vzhled

pětikomorová konstrukce  
a šířka profilu 70 mm  
zapečeňují optimální  
tepelnou a zvukovou izolaci

speciální tvar  
a umístění EPDM  
těsnění ve speciálních  
drážkách zabezpečuje  
optimální izolaci a  
dlouhodobé používání

velká komora umožňuje použití  
ocelových výstuží, zabezpečujících  
správnou statiku



**Provádíme zaměření  
i montáž oken.**



**ŠKVÁRA** Produkt, s.r.o.  
výroba a prodej betonových výrobků  
prodej a montáž plastových oken

# Prodej výrobků fy BETA a PRESBETON



Provádíme pokládku  
zámkové dlažby.



**ŠKVÁRA** Produkt, s.r.o.  
výroba a prodej betonových výrobků  
prodej a montáž plastových oken

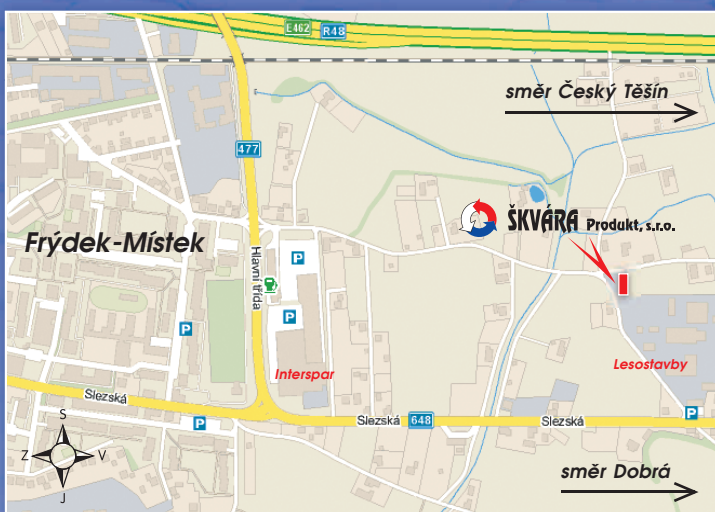

Výrobce si vyhrazuje změnu cen bez předchozího vyrozumění.



**ŠKVÁRA** Produkt, s.r.o.  
výroba a prodej betonových výrobků  
prodej a montáž plastových oken

Adresa: fy Jaroslav Škvára, Nové Dvory - Kamenec 3439, 738 01 Frýdek Místek • ČSN EN ISO 9001 : 2001  
IČO: 126 43 092 • Tel.: 558 626 732 • Mobil: 602 435 573 • E-mail: skvarasro@volny.cz • URL: www.skvarasro.cz